

equation

2 YEARS
GUARANTEE

FH-15A

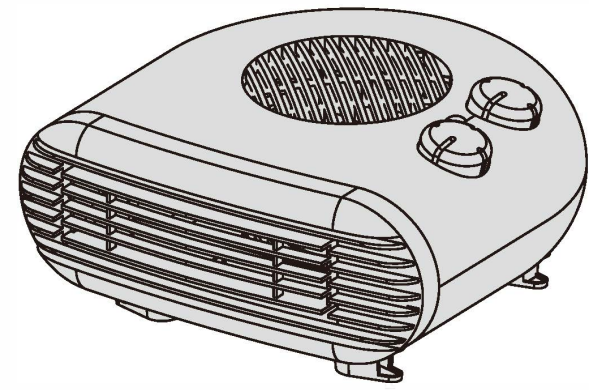

FR Notice de Montage -
Utilisation - Entretien
ES Instrucciones de Montaje,
Utilización y Mantenimiento
PT Instruções de Montagem,
Utilização e Manutenção
IT Istruzioni per il Montaggio,
l'Uso e la Manutenzione
EL Εγχειρίδιο συναρμολόγησης,
χρήσης και συντήρησης
PL Instrukcja Montażu,
Użytkowania i Konserwacji
RU Руководство По Сборке
и Эксплуатации
UK Керівництво По Збірці
і Експлуатації
RO Manual asamblare,
utilizare și întreținere
EN Assembly - Use -
Maintenance Manual

EAN CODE : 3276000273646; 3276000273653

Traduction de la version originale du mode d'emploi - Radiateur soufflant / Traducción de las instrucciones originales - Termovenilador / Tradução das Instruções Originais - Termovenilador / Traduzione delle istruzioni originali - Termovenilador / Металочастный нагревательный прибор - Агрегат / Публікація інструкції оригіналу - Термовентилятор / Переклад оригінальної інструкції - Термовентилятор / Traducerea instructiunilor originale - Radiator suflant / Original Instructions - Fan Heater



2017/01



FR AECO Services - 135 Rue Sidi Camot - CS 00001
59790 ROUSBAIX - France
ES 000 LERMA MERRÉN VOSTOK, 141031, Moscow region,
Matveevskiy rayon, r. Matveev, Oostavskoye shosse,
s.1, RUSSIA
PT 108 «Лерма Мерен Україна»,
вул. Полірна 17а, м. Київ 04201, Україна

* Garantie 2 ans / 2 años de garantía / Garantia de 2 anos / Garanzia 2 Anni / Εγγύηση 2 ετών / Gwarancja 2-letnia / Гарантія 2 роки /
Garantía 2 anos / Garantie 2 ani / 2-years guarantee

Made in P.R.C. 2017

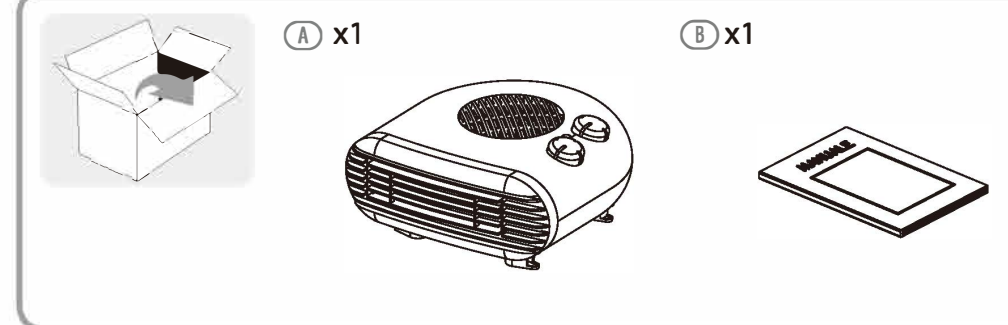

- Attention danger / Atención: Peligro / Atenção perigo / Attenzione pericolo / Προσοχή κίνδυνος /
Uwaga niebezpieczeństwo / Внимание! Опасно! / Увага! Небезпечно! / Atentie, pericol / Caution danger
- Observez / Atención / Aviso / Osservare / Προσέξτε / Przestrzegaj / Соблюдайте правила техники
безопасности / Дотримуйтеся правил техніки безпеки / Respectaj / Observe
- Correct / Correcto / Corretto / Corretto / Σωστό / Dobrze / Правильный /
Правильно / Correct / Correct
- Incorrect / Incorrecto / Incorretto / Errato / Λάθος / Zle / Неправильный /
Неправильно / Incorrect / Incorrect

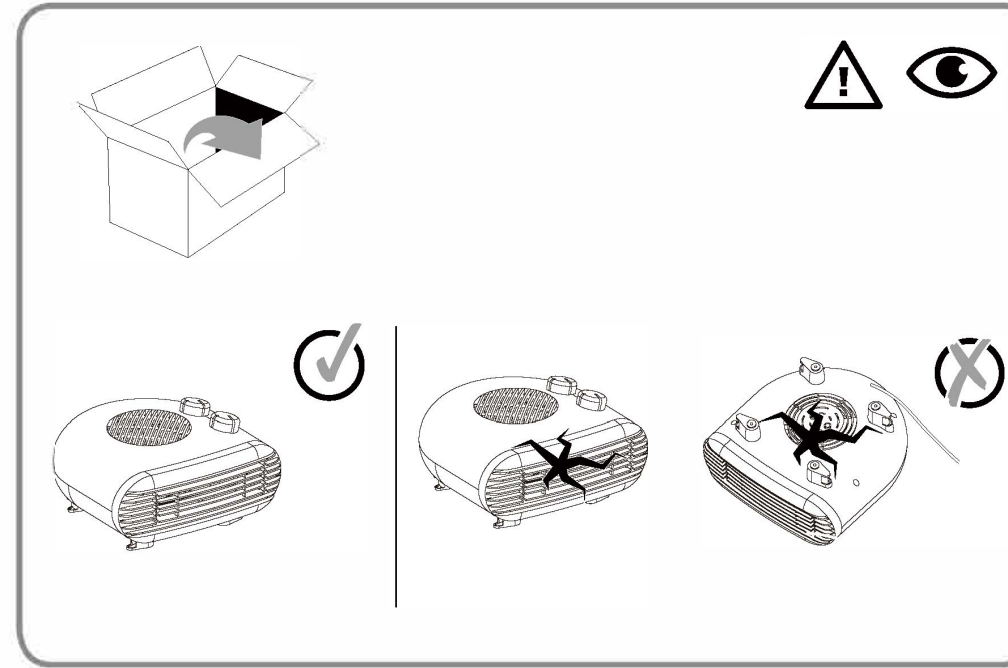

2

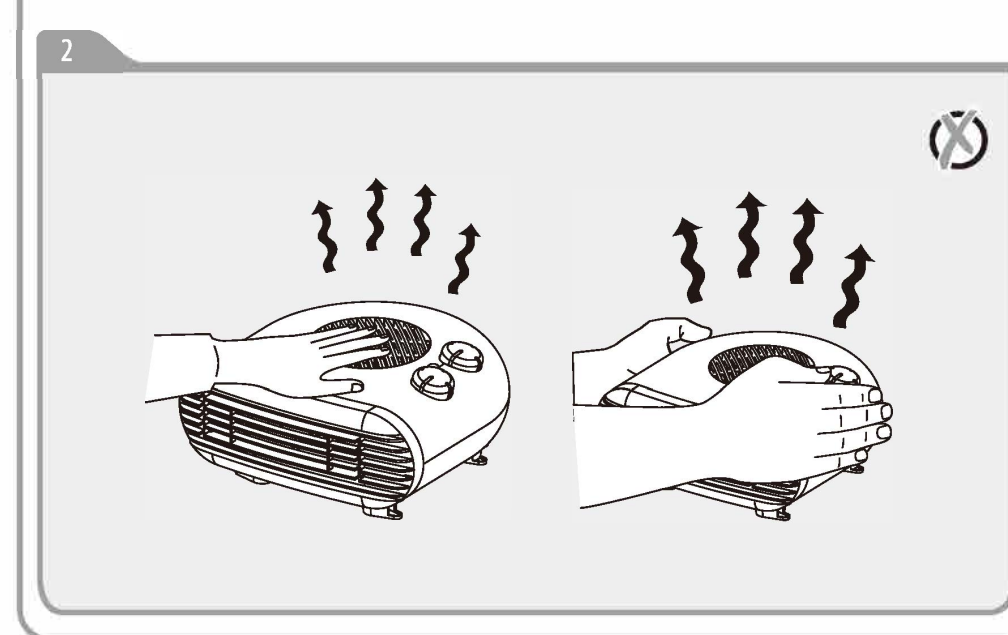
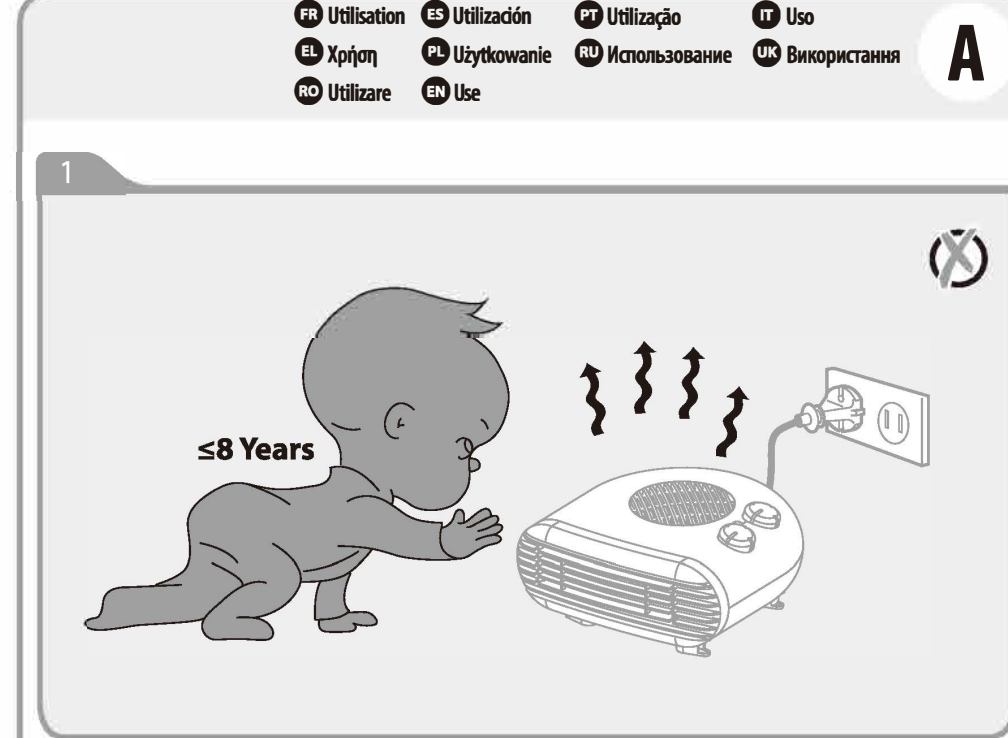

3

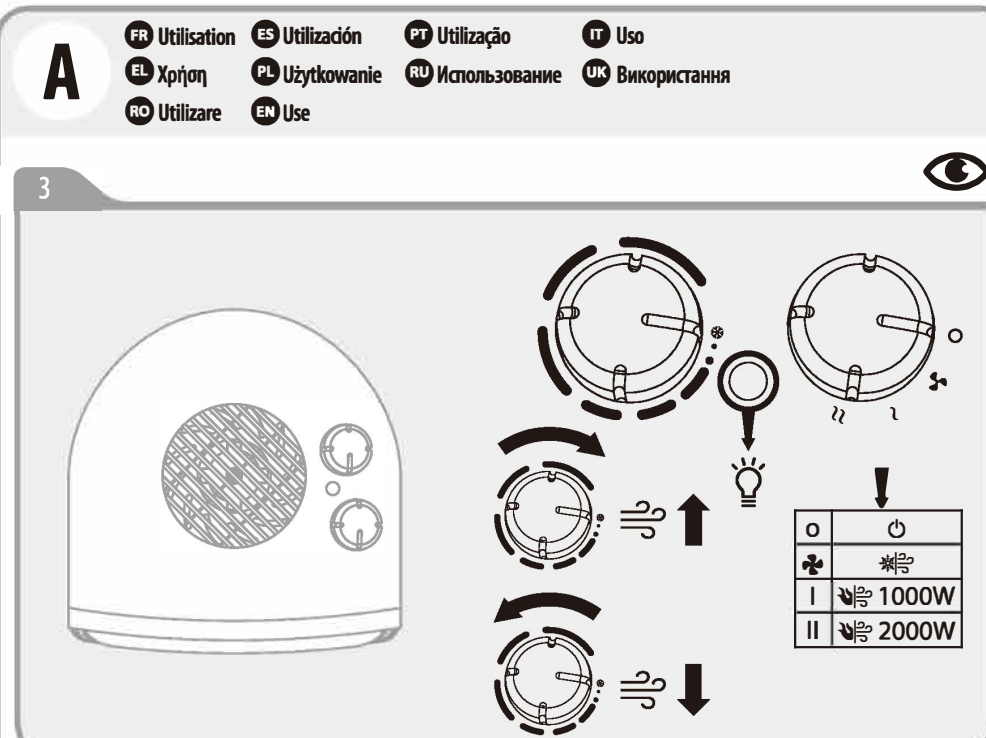

4

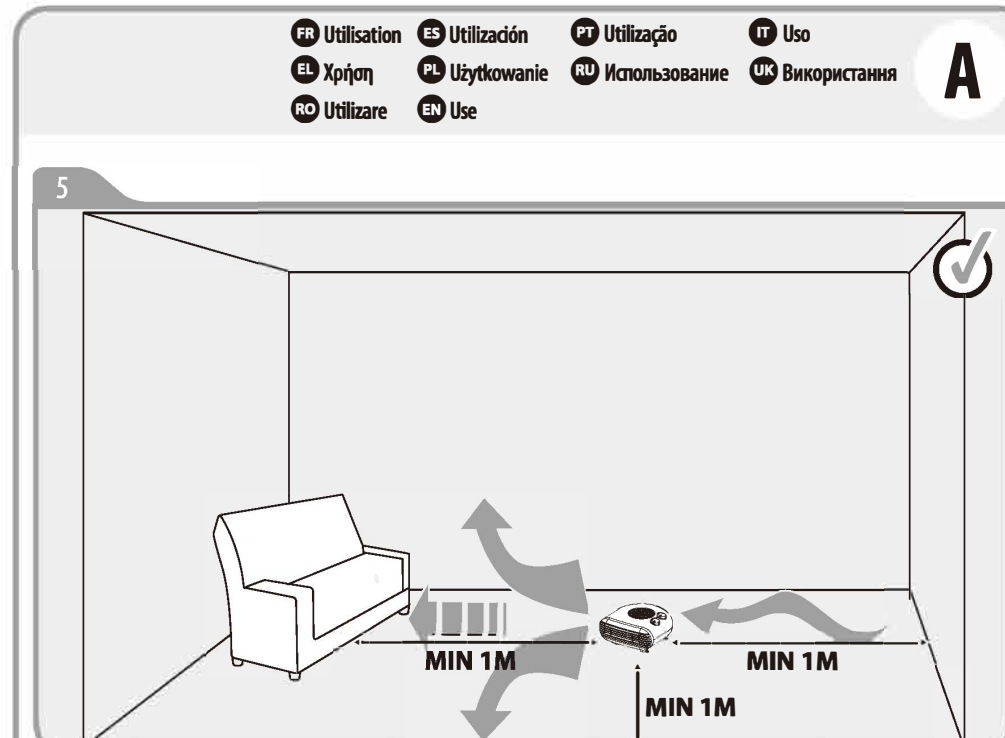

5

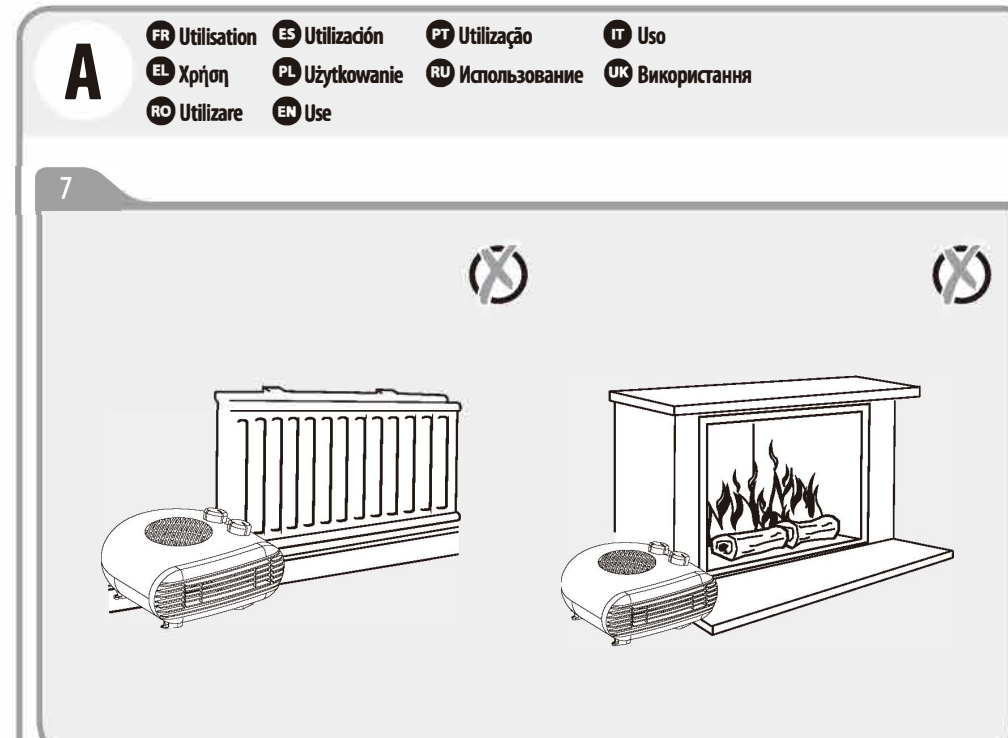

6

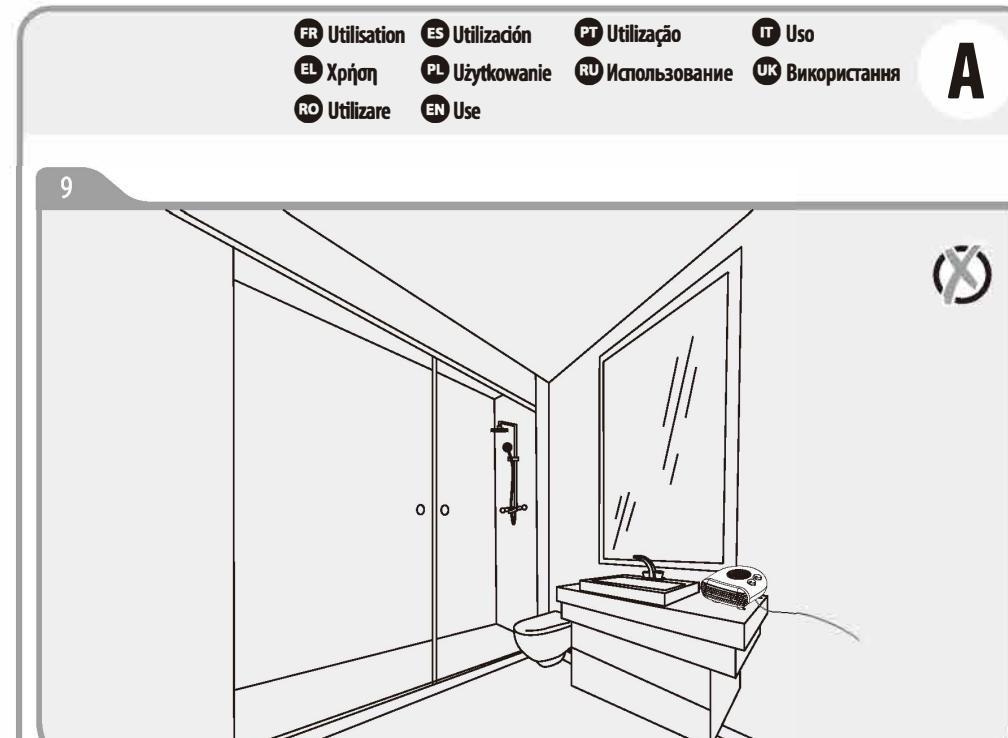

7

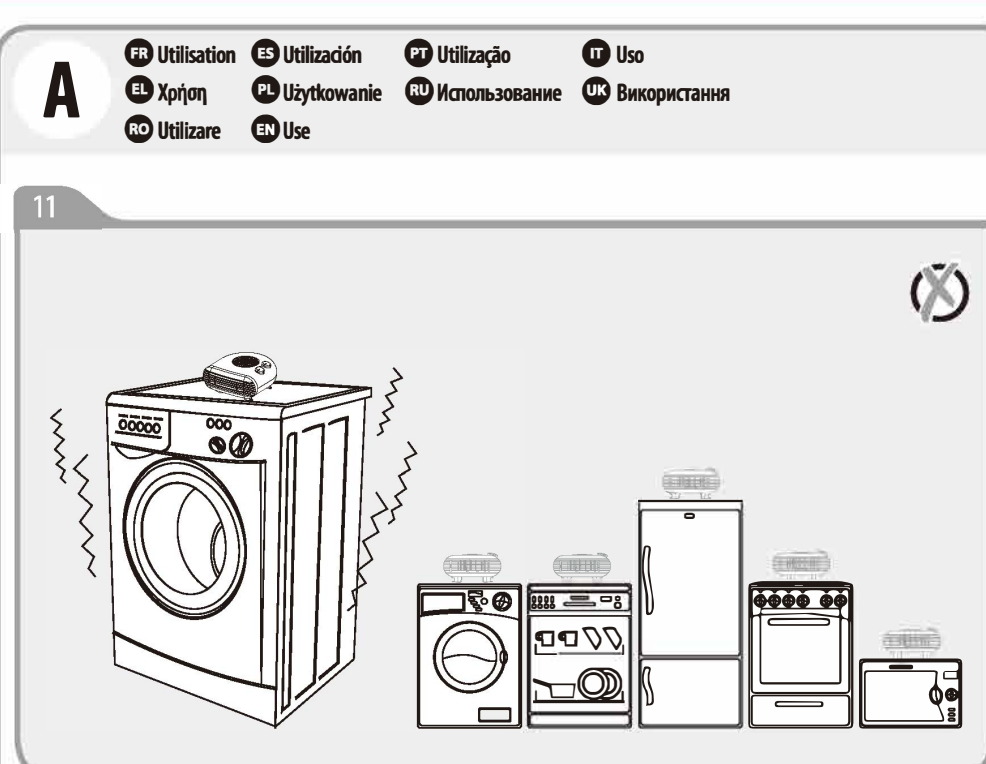
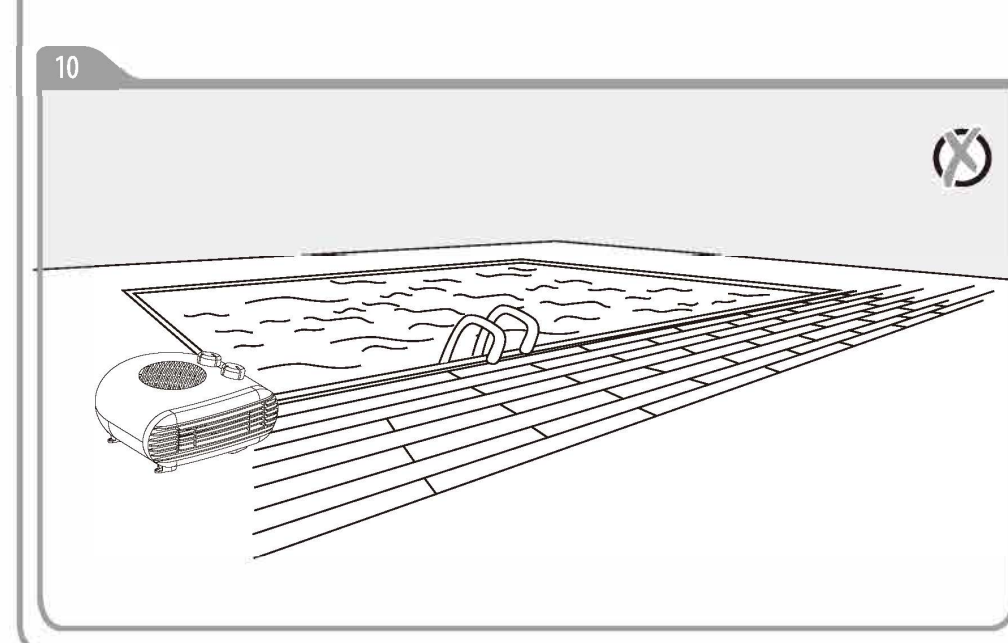
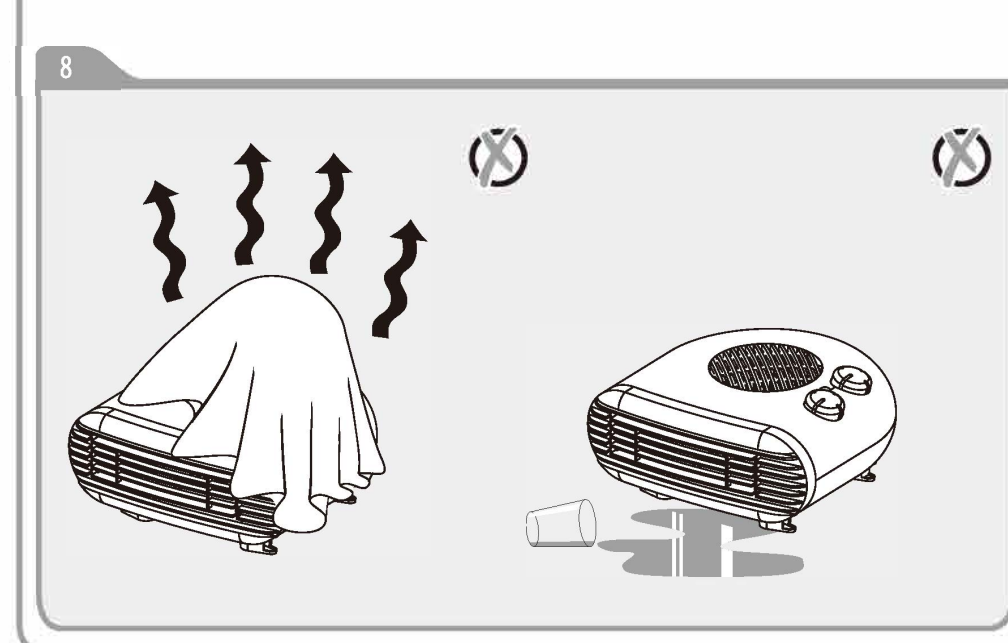
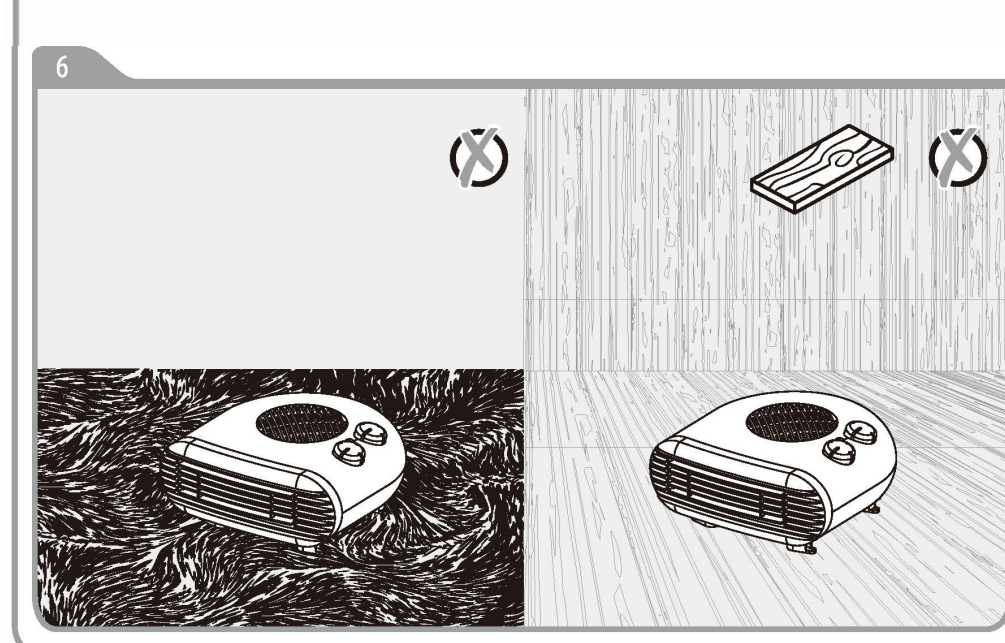
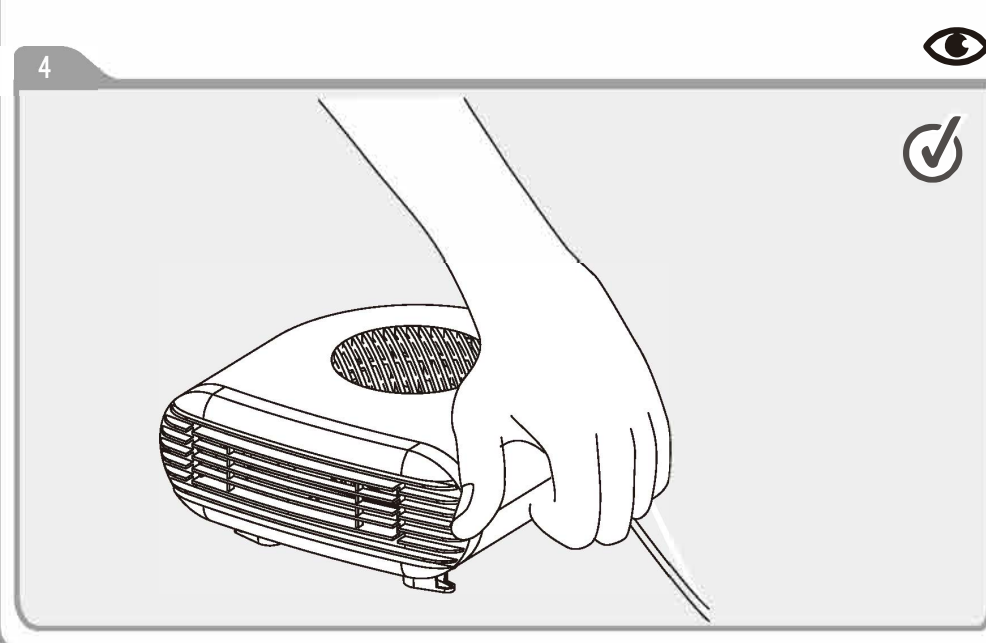

8

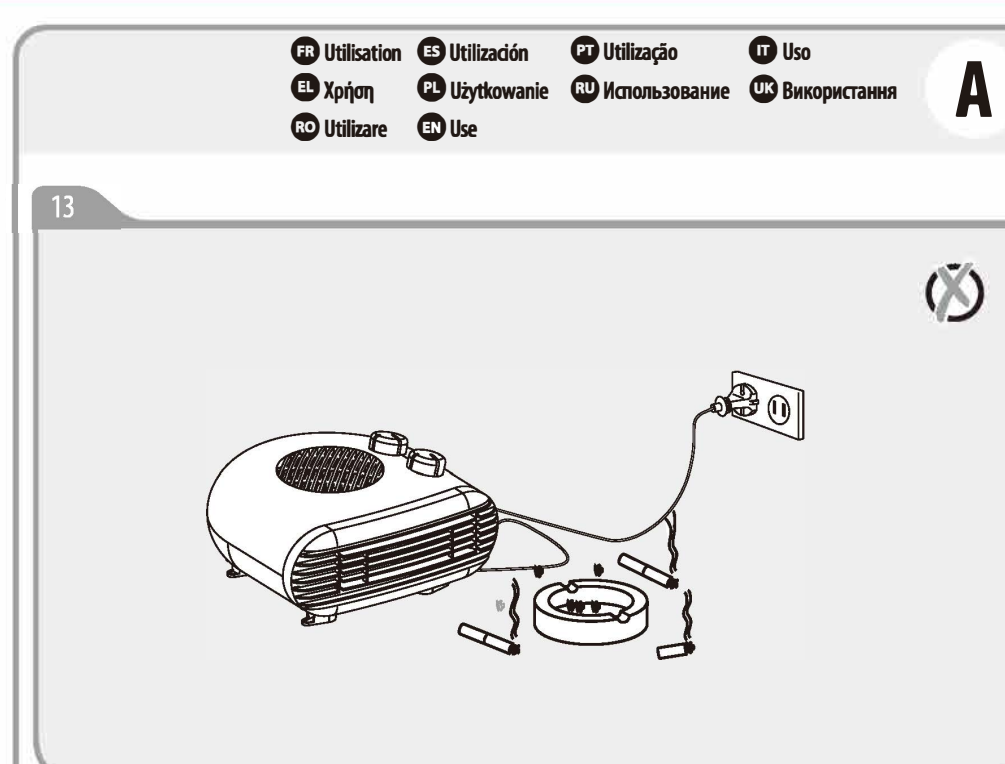

9

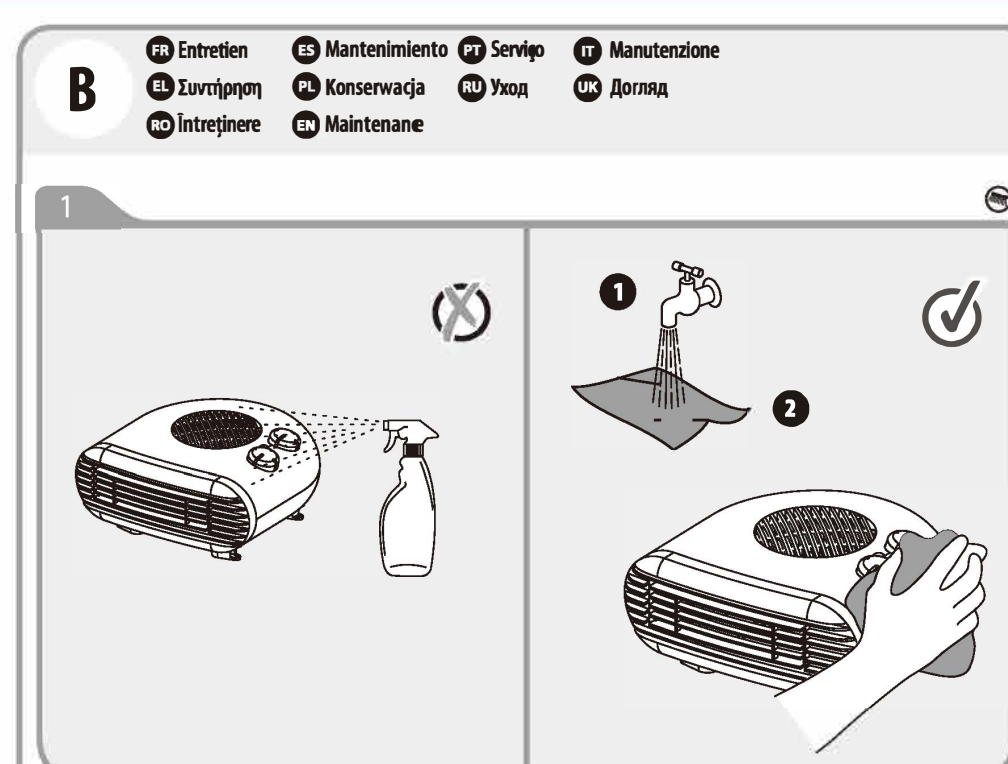

10

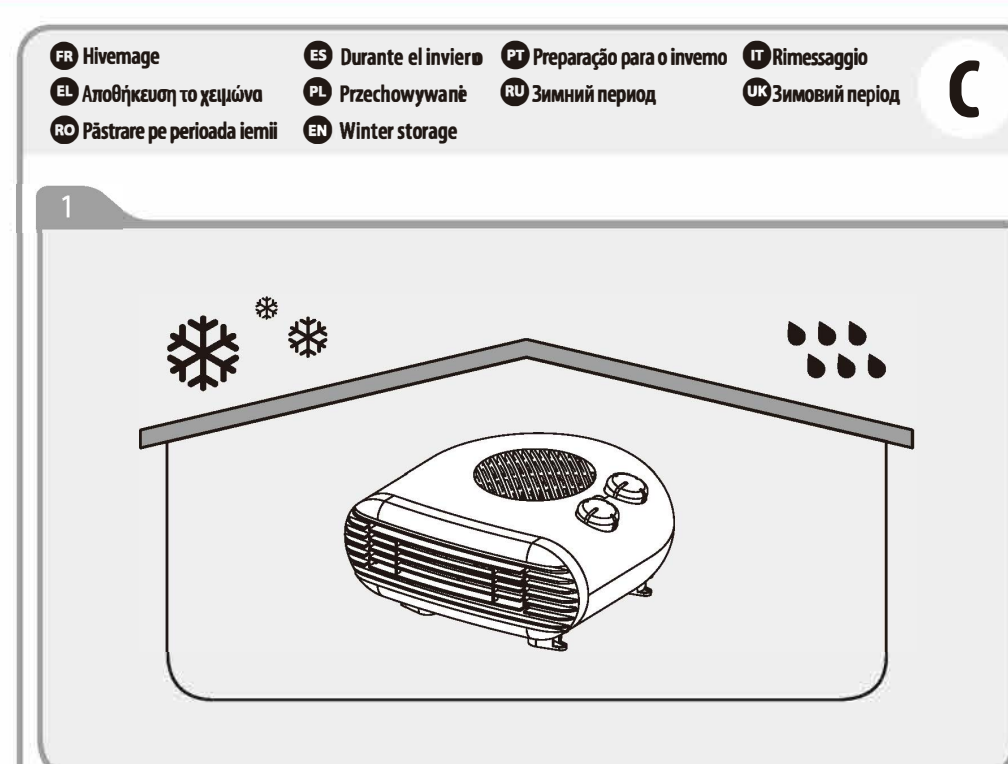

11

